

MULTIPARVA 3.0 F



Magas energiahozam
Minimális szennyező kibocsátás
Klíma ellenőrzés

Gázkazán kondenzációs
INOX acél hőcserélővel



Használati kézikönyv



Tisztelt Vásárlónk!

Köszönjük, hogy a berendezésünket választotta, egy műszakilag fejlett és minőségi kondenzációs készüléket, magas energiahozammal, nagyon alacsony szennyeződés-kibocsátással, ami ebből kifolyólag maximálisan környezetkímélő és alacsony működési költségeivel remélhetőleg kielégíti a kényelmi igényeit.

Kérjük, az első használat előtt gondosan olvassa el ezt a kézikönyvet és különösen vegye figyelembe a BIZTONSÁGI FIGYELMEZTETÉSEK ÉS SZABÁLYOK szakaszt.

Ezen kívül azt javasoljuk, hogy a berendezést bízva a Műszaki Szervizünkre, amely kifejezetten felkészült karbantartás végrehajtására és amely szükség esetén eredeti pótalkatrészeket használ.

Ez a kézikönyv a berendezés szerves részét képezi, ezért őrizze gondosan a későbbi használat céljából vagy ha másik Tulajdonoshoz vagy Felhasználóhoz szállítja a gépet.

Szívélyes üdvözléssel.

A vezetőség

GARANCIA

A **MULTIPARVA 3.0 F** berendezések SPECIÁLIS GARANCIÁT élveznek, amely a Műszaki Szerviz általi érvényesítési dátummal kezdődik, a szervizek jegyzéke a www.biasi.it/assistenza honlapon található.

A speciális tanúsítványokhoz alkalmazza a dokumentum tasakban található vonalkódos ragasztócímkéket.

MEGFELELŐSÉG

A **MULTIPARVA 3.0 F** készülékek megfelelnek az alábbi irányelveknek:

- 2016/426 GAR rendelet (EU)
- 09/125/EK Környezetbarát tervezésről szóló irányelv
- 10/30/EK Ökocímke irányelv
- 2014/35/EU alacsony feszültség irányelv
- 2014/30/EU elektromágneses kompatibilitás irányelv
- „A” szezonális helyiségfűtési energiahatékonysági osztály
- Osztályozás: „Kondenzációs”
- NO_x 6 (< 56 mg/kWh) osztály

A szériaszám és a gyártási év a műszaki címkén olvasható.



A vezetőség

A berendezést képzett személyzet telepítse a Műszaki Szabványoknak, az érvényben lévő nemzeti és helyi törvénykezésnek megfelelően.

Vegye figyelembe ezen kívül a kézikönyvben olvasható biztonsági utasításokat, a telepítésre, karbantartásra és használatra vonatkozóan.

TARTALOMJEGYZÉK

FIGYELMEZTETÉSEK ÉS BIZTONSÁGI SZABÁLYOK	4
TILTÁSOK	4
LEÍRÁS	5
BERENDEZÉSEK	5
VEZÉRLŐ KAPCSOLÓTÁBLA	6
BE- ÉS KIKAPCSOLÁS	9
FOLYAMAT ÉS NAVIGÁCIÓS FÁK A MENÜBEN	10
NYELVVÁLTÁS	13
IDŐZÍTŐ BEÁLLÍTÁSA	14
IDŐSZAKOS KIKAPCSOLÁS ÉS VAKÁCIÓ PROGRAMOZÁSA	16
KARBANTARTÁS	18
RENDSZERES TISZTÍTÁS	18
MŰSZAKI INFORMÁCIÓ	19
SEMLEGESÍTÉS AZ ÉLETTARTAM VÉGÉN	20



FIGYELMEZTETÉSEK ÉS BIZTONSÁGI SZABÁLYOK

- A kicsomagolás után ellenőrizze a szállítmány épségét és teljességét és ha nem megfelelő, akkor keresse fel a berendezést eladó Ügynökséget.
- A berendezés telepítését szakszerűen képzett személyzet végezze, aki az érvényben lévő Nemzeti és helyi Szabványok valamint a berendezéssel szállított kézikönyvben megadott utasítások betartásával dolgozik.
- A berendezést rendeltetésszerűen használja. A gyártó nem felel a személyek és állatok sérülésekért, valamint anyagi károkért, amelyek telepítési, szabályozási, karbantartási hibák vagy a berendezés nem megfelelő használata miatt keletkeznek.
- Vízszivárgás esetén válassza le a berendezést az elektromos ellátóhálózatról, zárja el a vízellátást és azonnal értesítse a Műszaki Szervizt vagy a szakképzett műszaki személyzetet.
- Időnként ellenőrizze, hogy a hidraulikus berendezés működési nyomása legyen hidegen kb. 1,5 bar. Ellenkező esetben keresse fel a Műszaki Szervizt vagy a szakképzett személyzetet.
- Ha hosszabb időn keresztül nem használja a berendezést, akkor legalább a következő folyamatokat végezze el:
 - Állítsa a berendezés © kapcsolóját és a berendezés fő kapcsolóját „OFF-kikapcsolt” állásba.
 - Zárja el a fűtőanyag és a hidraulikus rendszer csapját.
- A kézikönyv a berendezés szerves részét képezi, ezért MINDIG legyen mellette, akkor is, ha más Tulajdonosnak vagy Felhasználónak átadja vagy ha máshova szereli fel. Gondosan őrizze meg a kézikönyvet és sérülése vagy elvesztése esetén kérjen másik példányt a Műszaki Szerviztől.
- **Javasolt a berendezést évente legalább egyszer karbantartani.**

Az elektromos és elektronikus berendezések hulladékairól szóló 2012/19/EU irányelv átültetésére vonatkozó, 49. sz. (2014. március 14). törv. rendelet 26. cikke értelmében a berendezésen és a csomagolásán látható áthúzott hulladékgyűjtő tartály szimbólum azt jelzi, hogy a gázkazánt a többi háztartási hulladéktól külön kell összegyűjteni és hulladékként kezelni (lásd a SEMLEGESÍTÉS AZ ÉLETTARTAM VÉGÉN c. szakaszt).



TILTÁSOK

- **TILLOS** a berendezést gyerekekkel vagy felügyelet nélküli fogatékkal élő személyekkel szabályoztatni.
- **TILLOS** elektromos berendezéseket és készülékeket - pl. kapcsolókat, telefonokat, elektromos háztartási készülékeket, stb. - bekapcsolni, ha fűtőanyag vagy elégetetlen anyag szagát érzi. Ebben az esetben:
 - Szellőztesse a helyiséget az ajtókat és ablakokat kinyitva.
 - Zárja el a fűtőanyag elzáró szerkezetet.
 - Azonnal keresse fel a Műszaki Szervizt vagy a szakképzett személyzetet.
- **TILLOS** a berendezést mezítláb vagy nedves testrészekkel megérinteni.
- **TILLOS** műszaki és tisztító műveleteket végezni, mielőtt a berendezést leválasztja a tápellátásról a berendezés © kapcsolóját „Készenléti” és a berendezés fő kapcsolóját „OFF-kikapcsolt” helyzetbe állítva.
- **TILLOS** a biztonsági és a szabályozó berendezéseket a berendezés gyártójának engedélye és utasításai nélkül módosítani.
- **TILLOS** a berendezésből kilépő elektromos kábeleket húzni, leválasztani, megcsavarni, akkor is, ha ezek nem csatlakoznak a tápellátáshoz.
- **TILLOS** eldugaszolni vagy csökkenteni a telepítés és a berendezés szellőző nyílásainak méreteit (ha vannak). A szellőzőnyílások a megfelelő égéshez elengedhetetlenek.
- **TILLOS** a kondenzvíz leeresztőt eldugaszolni.
- **TILLOS** gyúlékony anyagokat tartalmazó tartályokat hagyni olyan helyiségekben, ahová a berendezést telepítette.
- **TILLOS** a csomagolóanyagokkal a környezetet szennyezni, mivel potenciális veszély forrásai lehetnek. Az érvényben lévő törvénykezés szerint meghatározottak szerint kell ártalmatlanítani.

LEÍRÁS

A **MULTIPARVA 3.0 F** kondenzáló kazánok kondenzációs hőgenerátorok, amelyeket helyiségek fűtésére terveztek, ha tárolórendszerű vízmelegítővel együtt kerülnek felszerelésre, akkor HMV előállításra is.

A felépítésük:

- acél hőcserélő, alacsony víztartalom és megnövelt hőcserélő felület, az energetikai hatékonyság és a hőteljesítmény maximalizálásához;
- rozsdamentes acélból készült, teljes előkeverésű mikrolángos égőfej, amely lehetővé teszi a megnövelt modulációs arányt, égési stabilitást és alacsony szennyező kibocsátásokat (NOx osztály = 6);
- változó sebességű ventilátor, amely a levegő/gáz modulációhoz és keveréshez szükséges;
- égéskör, amely „B” típusú (nyitott) vagy „C típusú”, a berendezés telepítési környezetétől függően, a telepítéshez megfelelő füstgázvezető konfiguráció alapján;
- vezérlő-ellenőrző elektronika, amelyet, ha külső szondával felszerelnek, lehetővé teszi a külső hőmérséklet alapján az előremenő hőmérséklet szabályozását. A berendezés így kizárólag csak a fogyasztó számára szükséges hőt termel, energiavesztés nélkül. Az üzemzavar jelentkezése pillanatában hibakódokat és működési paramétereket megjelenítő öndiagnosztikával felszerelt, amely megkönnyíti a Műszaki Szerviz munkáját.

Ezen kívül hosszabb leállás vagy vakáció idején a berendezést mindig védi a Fagyálló funkció, amely automatikusan bekapcsol, ha az előremenő hőmérséklet 5°C alá süllyed és kikapcsol, ha 15°C fölé emelkedik. Természetesen az említett időszakok alatt a gáz-, és tápellátás legyen aktív.

A tervezési fázisban az alábbi megoldások kerültek alkalmazásra:

- állandó és optimális levegő/gáz keverék;
- hővesztés csökkentése;
- zajtalanság növelése.

A **MULTIPARVA 3.0 F** kazánokat 0÷10 V DC ellenőrző csatlakozásokhoz és 6 egységig kaszkád működésre készítették elő és különböző kiegészítőkkel felszerelhetők, például hidraulikus váltóval vagy az INAIL biztonsági modullal, amely megkönnyíti a telepítő munkáját és biztosítja a kötelező törvényi előírásoknak való megfelelést.

A **MULTIPARVA 3.0 F** kazánok 5 literes tágulási tartállyal, biztonsági szeleppel és belső keringtetővel vannak felszerelve.

A **MULTIPARVA 3.0 N** kazánokhoz nem tartozik tágulási tartály, biztonsági szelep és belső keringtető.

BERENDEZÉSEK

A **MULTIPARVA 3.0 F** berendezések az alábbi biztonsági, ellenőrző és szabályozó berendezésekkel vannak felszerelve:

- Szonda a készülék testén, amely termikus biztonságba helyezi, ha a hőmérséklet a maximálisan engedélyezettnél magasabb. Kézzel állítható vissza a DSP billentyűzetről.
- Víznyomás érzékelő: akkor lép közbe, ha a hidraulikus kör nyomása 0,5 barnál alacsonyabb.
- Füstgáz biztonsági szonda: akkor lép közbe, amikor a füstgáz hőmérséklet túl magas.
- Szifon presszosztát: akkor lép közbe, ha az égéskamra nyomása meghaladja a 700 Pa-t.
- Hidraulikus kör diagnózis a kazán védelmére a következőktől:
 - túlzott hőmérséklet, az előremenő és visszatérő hőmérsékletkülönbséget ellenőrizve (ΔT);
 - a testben nem megfelelő vízkeringés miatt, a test szonda és az előremenő szonda közti hőmérséklet különbség ellenőrzésével.



FIGYELMEZTETÉS

- A biztonsági berendezések közbeavatkozása a berendezés esetleg veszélyes közbeavatkozását jelzi, ezért azonnal keresse fel a Műszaki Szervizt.

VEZÉRLŐ KAPCSOLÓTÁBLA

DSP

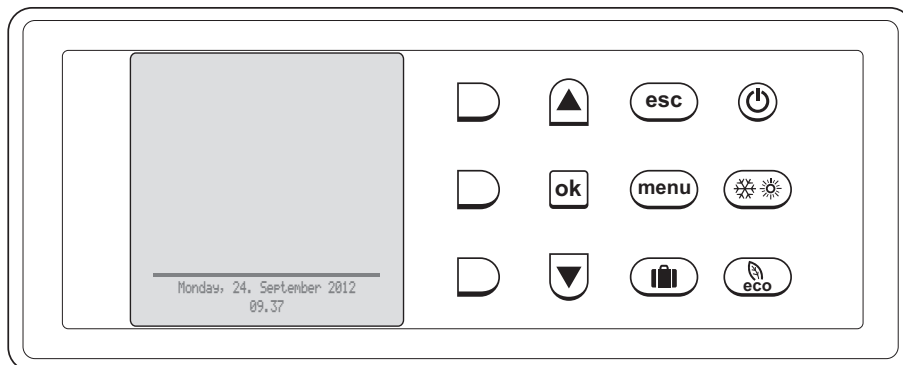



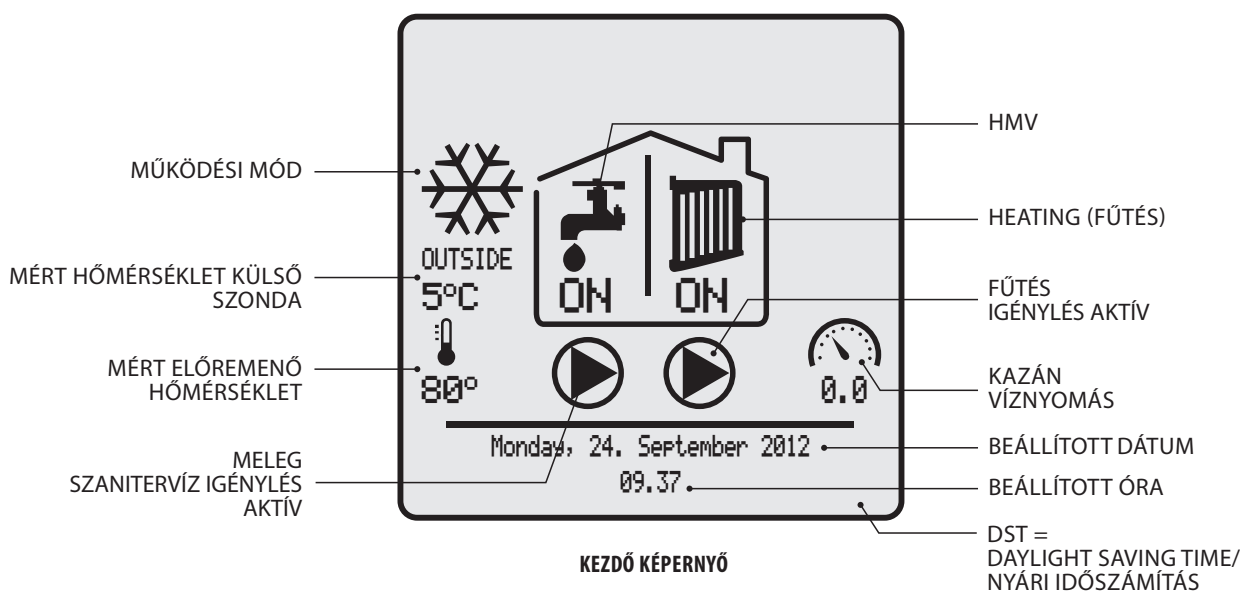



A KIJELEZŐ SZIMBÓLUMAINAK LEÍRÁSA



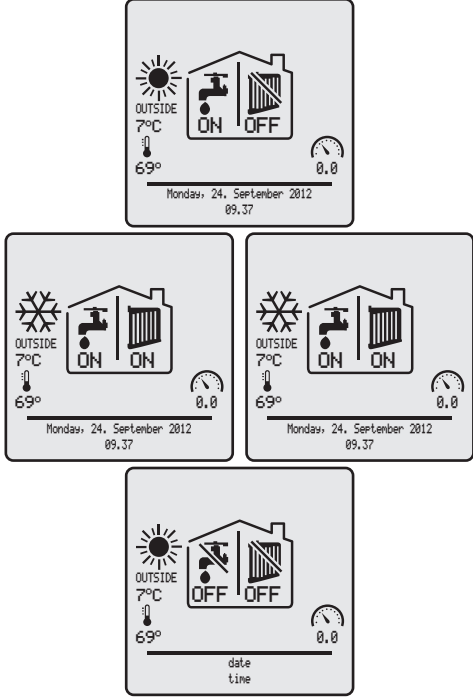

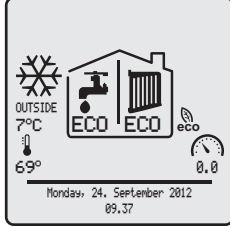

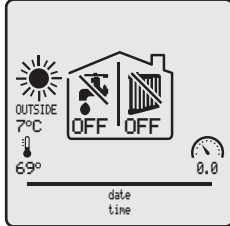

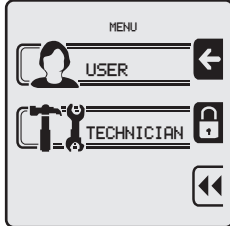



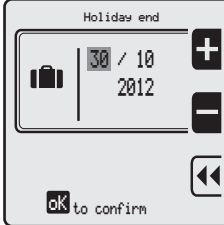

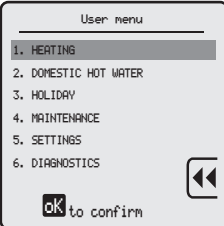
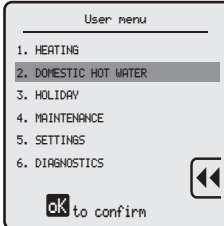
KEZDŐ KÉPERNYŐ

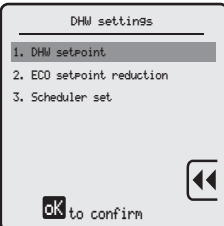
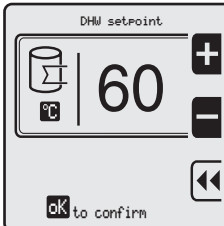
A gombok funkciója

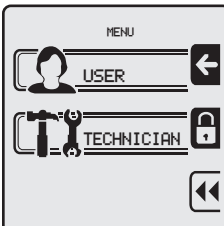
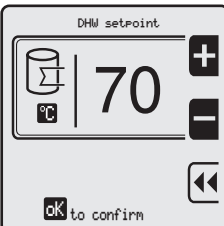
Gomb	A funkció leírása	Megjelenítés
	<p>ON/STAND-BY (BE/KÉSZENLÉT)</p> <p>STAND-BY (KÉSZENLÉT): Leállítja a berendezést a DSP gombok használatának letiltásával</p> <p>BE: Lehetővé teszi a berendezés beindítását a DSP gombok használatának engedélyezésével</p>	

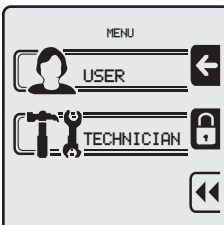
Gomb	A funkció leírása	Megjelenítés
	<p>MŰKÖDÉSI MÓD</p> <p>SUMMER (NYÁR): csak HMV termelés</p> <p>WINTER (TÉL): csak fűtés vagy fűtés és HMV termelés</p> <p>NONE (NINCS): se fűtés, se HMV. Fagyásgátló vagy „Kézi teszt” tevékenység aktív</p>	
	<p>ECO - Kézi</p> <p>Csökkenti a HMV és a fűtővíz beállított hőmérsékletértékét (csökkentett működés)</p>	
	<p>ESC</p> <p>Lehetővé teszi a folyamatban lévő tevékenység megszakítását és a kezdeti képernyőhöz visszatérést</p>	
	<p>MENÜ</p> <p>Lehetővé teszi a menü kiválasztáshoz az oldal megjelenítését (USER [FELHASZNÁLÓ] vagy TECHNICIAN [TECHNIKUS])</p>	

Gomb	A funkció leírása	Megjelenítés
	HOLIDAY (VAKÁCIÓ) Lehetővé teszi a vakáció dátumainak beállítását (kezdeté/vége) és ez időszak alatt a HMV és fűtővíz hőmérséklet értékeinek megadását	 
 	FEL Lehetővé teszi, hogy a képernyők sorait felfelé gördítse LE Lehetővé teszi, hogy a képernyők sorait lefelé gördítse Tartsa lenyomva a gyors előrehaladáshoz.	 
	OK Lehetővé teszi: - a menü vagy az almenü kiválasztott sorába belépést - a módosított adat új értékének megerősítését	 
	VÖRÖS (fent) Lehetővé teszi: - a USER (FELHASZNÁLÓ) menühöz lépést - a módosítandó érték növelését Tartsa lenyomva a gyors előrehaladáshoz.	 
	VÖRÖS (köztes) Lehetővé teszi: - a TECHNICIAN (MŰSZAKI) menühöz lépést - a módosítandó érték csökkentését Tartsa lenyomva a gyors előrehaladáshoz.	 

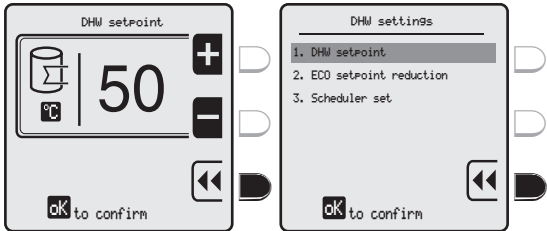
Gomb	A funkció leírása	Megjelenítés
	VÖRÖS (alul) Lehetővé teszi, hogy visszalépjen a kiválasztott sorba a módosított adat elmentése/rögzítése nélkül.	

BE- ÉS KIKAPCSOLÁS

A készülék első üzembe helyezését a műszaki szerviznek kell elvégeznie, ezután a készülék automatikusan működik. A berendezés felelőse az alábbiak szerint kapcsolhatja be és ki a készüléket:

ELSŐ ÜZEMBE HELYEZÉS

- Helyezze elektromos tápellátás alá a kazánt a berendezés fő kapcsoló (IG) „ON-bekapcsolva” állásba forgatásával.

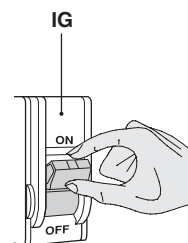

- A kijelző a képernyőt készenléti állapotba állítja.
- Nyomja meg a  gombot a DSP billentyűzetének aktiválásához.

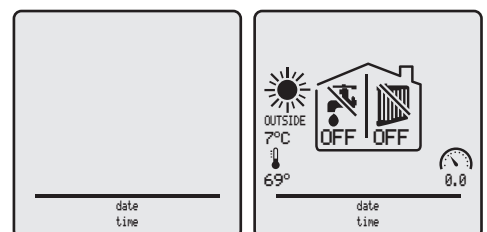

ELJÁRÁS ÉS NAVIGÁCIÓS FÁK A MENÜBEN

FELHASZNÁLÓI menü navigációs folyamat és fa

A készülék KÉSZENLÉTI konfigurációban hagyja el a gyárat.

A menük képernyőinek lapozásához használja az alábbi ábrán látható gombokat.

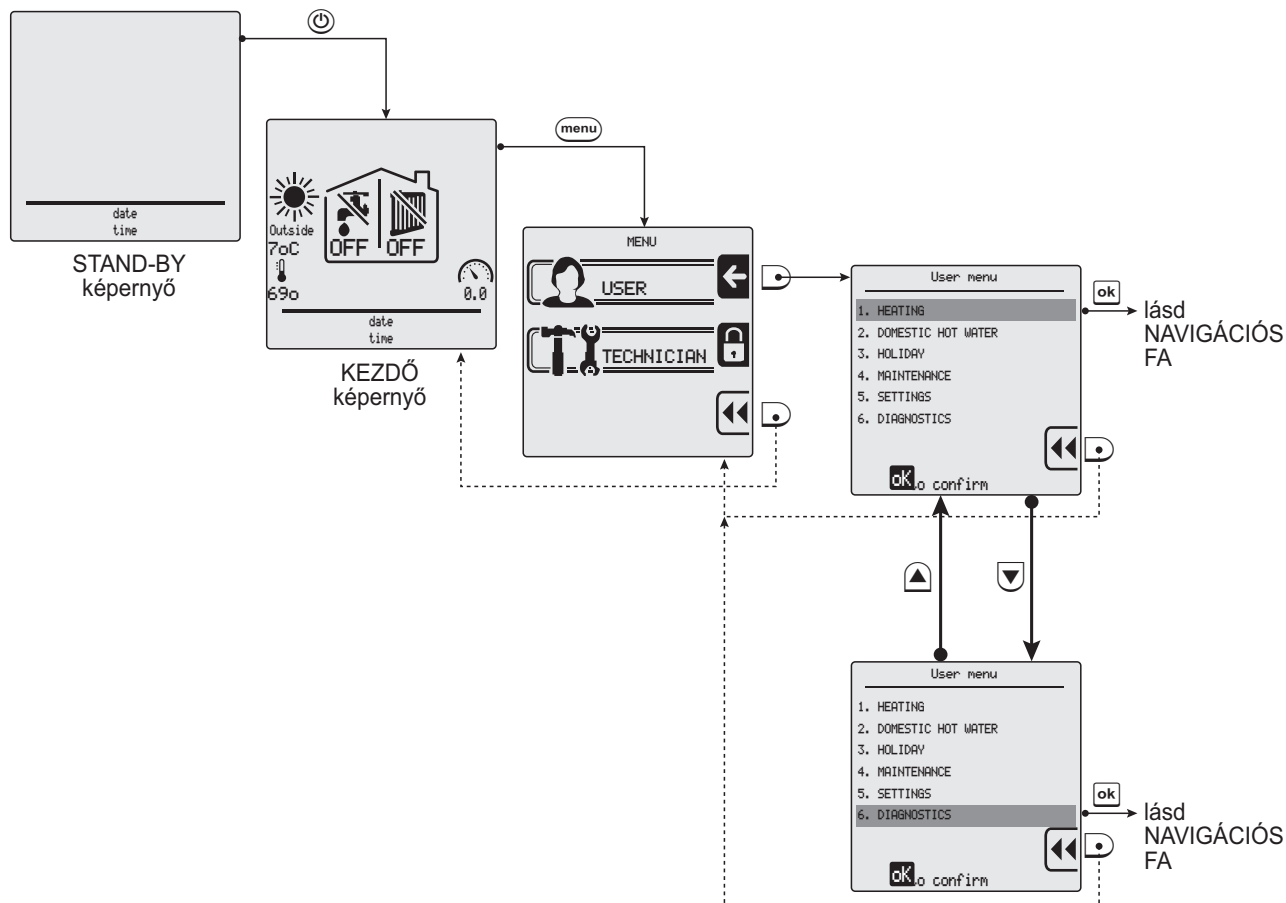



USER (FELHASZNÁLÓ) MENÜ	Gombok	Almenü	Gombok	Sorok	Gombok	Gyári értékek	Mező		
1. HEATING (FŰTÉS)	ok	1. DHW setpoint (HŐMÉRSEKLET SZABÁLYOZÁS)	ok	1. DHW setpoint (HŐMÉRSEKLET SZABÁLYOZÁS)	ok	75°C	20 ÷ Abszolút T.max (*)		
			▼	2. External shut-off temperature (Külső hőmérséklet kikapcsolása)	ok	KI	OFF / 7 ÷ 30°C		
	▼ ▲	▼	2. Reduce ECO setpoint (ECO alapjel csökkentés)	ok	---	---	50°C	0 ÷ 50°C	
			▼	3. Timer settings (Időzítő beállítása)	ok	1. Enable/disable timer (Időzítő bekapcsolása / kikapcsolása)	ok	Enabled (Bekapcsolva)	Enabled/disabled (Bekapcsolva / kikapcsolva)
▼	2. Timer settings (Időzítő beállítása)	ok			Monday (Hétfő)	days of the week (A hét napjai)			
2. HMV	ok	1. DHW setpoint (HŐMÉRSEKLET SZABÁLYOZÁS)	ok	---	---	80°C (**)	35 ÷ 85°C		
			▼	2. Reduce ECO setpoint (ECO alapjel csökkentés)	ok	---	---	20°C	0 ÷ 50°C
	▼ ▲	▼	3. Timer settings (Időzítő beállítása)	ok	1. Enable/disable timer (Időzítő bekapcsolása / kikapcsolása)	ok	Enabled (Bekapcsolva)	Enabled/disabled (Bekapcsolva / kikapcsolva)	
				▼	2. Timer settings (Időzítő beállítása)	ok	Monday (Hétfő)	days of the week (A hét napjai)	
3. HOLIDAY (VAKÁCIÓ)	ok	1. Heating temperature (FŰTÉSI HŐMÉRSEKLET)	ok	---	---	20°C	20 ÷ Abszolút T.max (*)		
			▼ ▲	▼	2. DHW setpoint (HMV HŐMÉRSEKLET)	ok	---	---	80°C (**)
4. KARBANTARTÁS	ok	1. Service information (SZERVIZ INFORMÁCIÓ)	ok	---	---	display only (Csak megjelenítésben)			
			▼ ▲	▼	2. Maintenance data (Karbantartás dátuma)	ok	---	---	display only (Csak megjelenítésben)
5. BEÁLLÍTÁSOK	ok	1. Language (Nyelv)	ok	English / Magyar	ok	Magyar	English / Magyar		
			▼	2. Units of measurement (Mértékegység)	ok	Fahrenheit / Celsius	ok	Celsius	Fahrenheit / Celsius
			▼	3. Settings the date (Dátum beállítása)	ok	---	---	nap / Hónap / Év	
			▼	4. Settings the clock (Óra beállítása)	ok	24 óra / 12 óra	ok	óra : perc	
			▼	5. Restore original settings (A kezdeti beállítások helyreállítása)	ok	---	---	OK a visszaállításhoz	
6. DIAGNOSTICS (DIAGNOSZTIKA)	ok	1. Boiler information (Kazán információk)	ok	Csak a kazán állapot, mért hőmérsékletek és a ventilátor fordulatszám megjelenítése					
			▼	2. Error history (Hiba előzmények)	ok	csak hiba / meghibásodás előzmények megjelenítése			

(*) A műszaki menü „1.2.1” pontjában beállított abszolút maximum hőmérséklet.











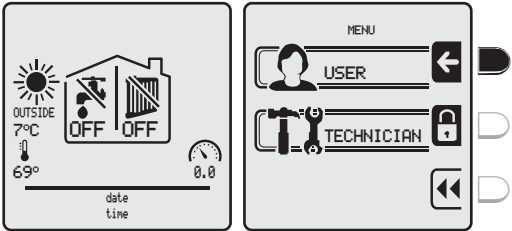

(**) - Ha „2.5 IGÉNYLÉS TÍPUSA” a műszaki menüben = „Érintkező”, akkor „Gyári érték” = 80°C, ahol „Mező” = 30 ÷ 85°C.

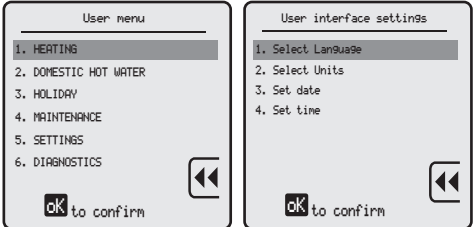
- Ha „2.5 IGÉNYLÉS TÍPUSA” a műszaki menüben = „Érzékelő”, akkor „Gyári érték” = 60°C, ahol „Mező” = 10 ÷ 65°C.

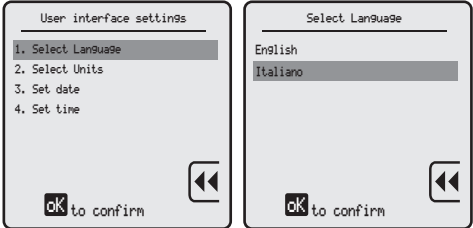
A FELHASZNÁLÓI menü SORAINAK jelentése

Menüsor hív.	Sor címe	Jelentés
1. HEATING (FŰTÉS)		
1.1.1	DHW setpoint (Hőmérséklet szabályozás)	Az előremenő hőmérséklet alapjel beállítása (fűtés)
1.1.2	External shut-off temperature (Külső hőmérséklet kikapcsolás)	Külső hőmérséklet alapjel beállítás az automatikus átkapcsoláshoz „nyári üzemmódra”
1.2	Reduce ECO setpoint (ECO alapjel csökkentés)	„Csökkentett működéshez” (nappali vagy éjjeli) előremenő hőmérséklet csökkentési érték beállítása
1.3.1	Enable/disable timer (Időzítő bekapcsolása / kikapcsolása)	A hét különböző napjaihoz beállított „Heating time brackets (Fűtési időszávok)” figyelembe vételének bekapcsolása vagy kikapcsolása
1.3.2	Timer settings (Időzítő beállítása)	A hét különböző napjaira érvényes „Heating time brackets (Fűtési időszávok)” beállítása
2. HMV		
2.1	DHW setpoint (Hőmérséklet szabályozás)	HMV hőmérséklet alapjel beállítása
2.2	Reduce ECO setpoint (ECO alapjel csökkentés)	„Csökkentett működéshez” (nappali vagy éjjeli) HMV hőmérséklet csökkentési érték beállítása
2.3.1	Enable/disable timer (Időzítő bekapcsolása / kikapcsolása)	A hét különböző napjaihoz beállított „HMV termelési időszávok” figyelembe vételének bekapcsolása vagy kikapcsolása
2.3.2	Timer settings (Időzítő beállítása)	A hét különböző napjaira érvényes „HMV termelési időszávok” beállítása
3. HOLIDAY (VAKÁCIÓ)		
3.1	Heating temperature (Fűtési hőmérsékletet)	Előremenő hőmérséklet alapjel beállítása vakáció alatt
3.2	DHW setpoint (HMV hőmérséklet)	HMV alapjel beállítása vakáció alatt
4. KARBANTARTÁS		
4.1	Service information (Szerviz információ)	Az ügyfélszolgálat telefonszámának megjelenítése
4.2	Maintenance data (Karbantartás dátuma)	A következő karbantartás dátumának megjelenítése
5. BEÁLLÍTÁSOK		
5.1	Language (Nyelv)	Nyelv kiválasztás (magyar vagy angol)
5.2	Units of measurement (Mértékegység)	Mértékegység kiválasztása (Celsius vagy Fahrenheit)
5.3	Set date (Dátum beállítás)	Az aktuális dátum beállítása vagy módosítása. A dátumtól függően a nyári vagy téli időszámításra átváltás automatikusan végbemegy.
5.4	Set time (Óra beállítása)	Választás a 12 vagy 24 órás formátum között - Az aktuális időpont beállítása vagy módosítása
5.5	Restore original settings (A kezdeti beállítások helyreállítása)	A gyári beállítások visszaállítása
6. DIAGNOSTICS (DIAGNOSZTIKA)		
6.1	Boiler information (Kazán információk)	A kazán állapot és a mért hőmérséklet megjelenítése. A megjelenítéshez válassza ki az üzenetet, nyomja meg a  gombot és jelenítse meg az értékeket a   nyilakkal
6.2	Error history (Hiba előzmények)	Hiba lista megjelenítése.

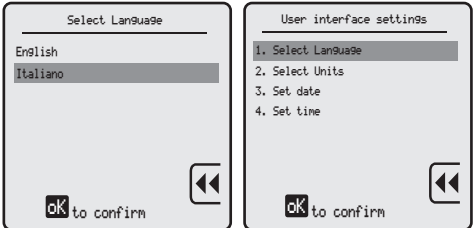

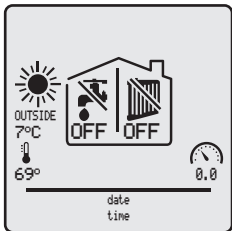









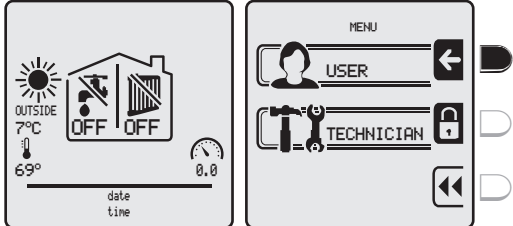

NYELVVÁLTÁS

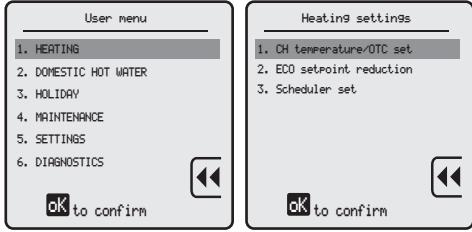

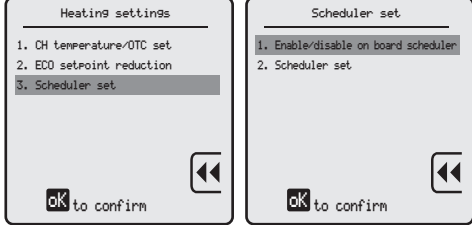



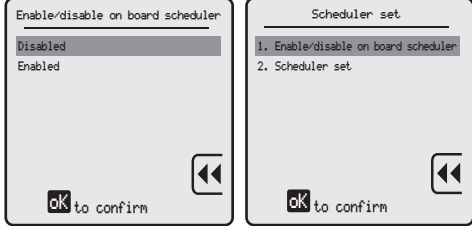

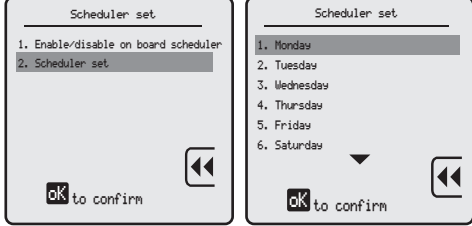



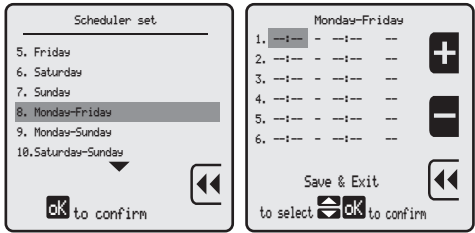

Ezt a gombot nyomja meg	Leírás	Megjelenítés
 	<p>a MENÜ képernyő megjelenítéséhez</p> <p>a USER (FELHASZNÁLÓ) MENÜBE lépéshez</p>	
 4 ALKALOMMAL 	<p>az „5. SETTINGS (BEÁLLÍTÁSOK)” kiválasztásához</p> <p>a megerősítéséhez és kiválasztott sorba belépéshez</p>	
	<p>a megerősítéséhez és az „1. Select Language (Nyelv)” sorba lépéshez</p>	
  	<p>a kívánt nyelv kiválasztásához (angol, olasz, lengyel, francia, spanyol, orosz, magyar).</p> <p>a kiválasztás megerősítéséhez és az előző menübe visszatéréshez</p>	
	<p>A kezdő képernyőhöz visszatéréshez</p>	

TIMER SETTINGS (IDŐZÍTŐ BEÁLLÍTÁSA)

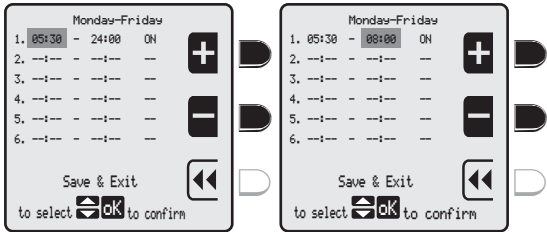
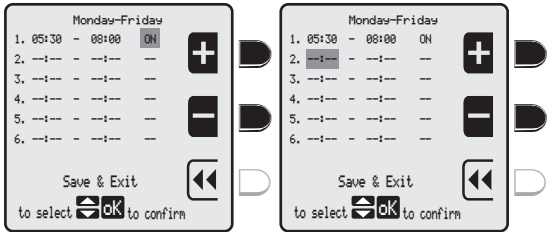
PROGRAMOZHATJA az időszavakat (időtartamok), amelyek alatt a kazán működik, ha van hőigénylés és amelyek alatt kikapcsolva marad, vagy ECO módban, ha külső szonda van.

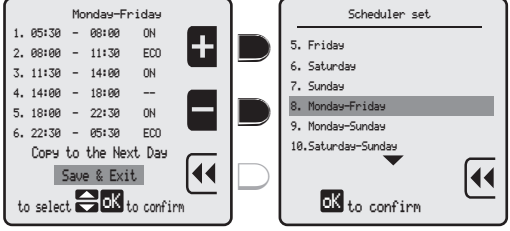
A programozható időszavokból 24 órában maximum 6-ot adhat meg, amelyeket kezdő (ON) és befejező (OFF) időponttal kell azonosítani. A minimális programozási időtartam fél óra.

Ezt a gombot nyomja meg	Leírás	Megjelenítés
 	<p>a MENÜ képernyő megjelenítéséhez</p> <p>a USER (FELHASZNÁLÓ) MENÜBE lépéshez</p>	
  	<p>az „1 HEATING (FŰTÉS)” kiválasztásához</p> <p>vagy</p> <p>a „2 DOMESTIC HOT WATER (SZANITER VÍZ)” kiválasztásához</p> <p>MEGJEGYZÉS: az időzítő beállítási folyamat mindkét funkciónál azonos.</p>	
 2 ALKALOMMAL 	<p>a „3 Scheduler test (Időzítő beállítása)” kiválasztásához</p> <p>a megerősítéséhez és kiválasztott sorba belépéshez</p>	
  	<p>a Enabled (Bekapcsolva) vagy Disabled (Kikapcsolva) kiválasztásához</p> <p>a kiválasztás megerősítéséhez és az „1. Enable/disable on board scheduler (Időzítő bekapcsolása / kikapcsolása)” sorba visszalépéshez</p> <p>FIGYELEM: ha a választást KIKAPCSOLTA, akkor az időzítő programozását elmenti, de nem aktív.</p>	
 	<p>a „3 Scheduler test (Időzítő beállítása)” kiválasztásához</p> <p>a megerősítéséhez és kiválasztott sorba belépéshez</p>	

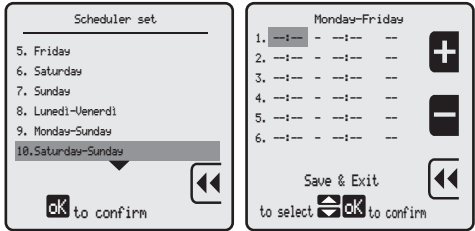
Ezt a gombot nyomja meg	Leírás	Megjelenítés
  	<p>az egyes nap vagy a hét napjai kiválasztásához</p> <p>a megerősítéséhez és kiválasztott sorba belépéshez</p>	
 vagy    	<p>az első időszáv „kezdő” időpontjának beállításához</p> <p>az első időszáv „befejező” időpontjának beállításához</p> <p>az ON, ECO és -- közt az első időszáv működési módjának kiválasztásához (kazán OFF)</p> <p>a második időszávhoz lépéshez.</p> <p>A beállításokhoz az első időszávban leírtak szerint dolgozzon tovább.</p> <p>MEGJEGYZÉS: az időpontok megadásának folyamata minden kiválasztott időszávnál azonos.</p>	 
 	<p>a „Save & Exit” (Mentés és kilépés) vagy „Copy to the next day” (Nap másolása) kiválasztásához (ha szeretné a napot a következőben megadott nap programozásához átmásolni)</p> <p>a végrehajtott beállítások elmentéséhez és az egyes nap sorába vagy az előzőleg kiválasztott hét napjainak csoportjához visszalépéshez</p>	
  	<p>a nap vagy a hiányzó napok kiválasztásához és a kívánt időszávok beállításához</p> <p>a megerősítéséhez és kiválasztott sorba belépéshez.</p> <p>MEGJEGYZÉS: az időpontok megadásának folyamata minden kiválasztott időszávnál azonos.</p>	













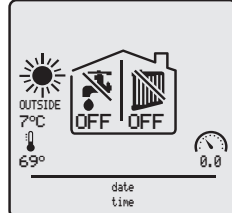
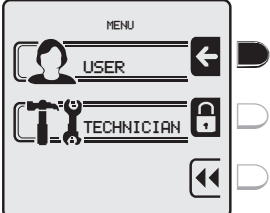

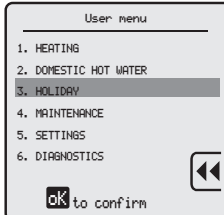

IDŐSZAKOS KIKAPCSOLÁS ÉS VAKÁCIÓ PROGRAMOZÁSA

Ezzel a funkcióval csökkentheti a kazán működését, ha egy ideig távol van, hétvége, utazások miatt és mindenekelőtt automatikusan visszaállíthatja egy előre meghatározott időszak után.

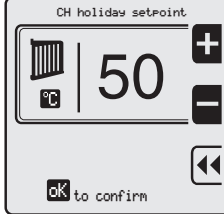
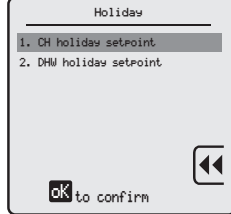





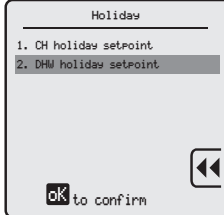
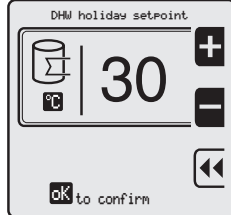



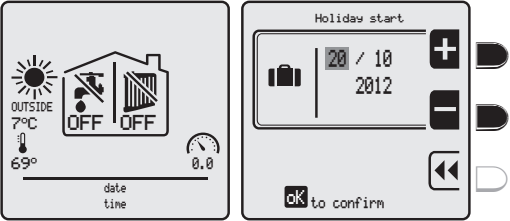

FIGYELMEZTETÉSEK

- Vakáció alatt elengedhetetlen a berendezés elektromos és gázellátásának bekapcsolva hagyása, hogy a helyes működést engedélyezhesse.

A fűtőberendezés szállítási hőmérséklete fűtés és/vagy HMV termelés esetén, az alábbiak szerint legyen beállítva:

Ezt a gombot nyomja meg	Leírás	Megjelenítés
 	<p>a MENÜ képernyő megjelenítéséhez</p> <p>a USER (FELHASZNÁLÓ) MENÜBE lépéshez</p>	 
 2 ALKALOMMAL 	<p>a „3. HOLIDAY (VAKÁCIÓ)” kiválasztásához</p> <p>a megerősítéséhez és kiválasztott sorba belépéshez</p>	 
  vagy  	<p>az „1. CH holiday setpoint (Fűtési hőmérséklet)” kiválasztásához</p> <p>a kívánt érték beállításához</p> <p>a beállítások megerősítéséhez és az „1. CH holiday setpoint (Fűtési hőmérséklet)” sorba visszatéréshez</p>	 
   vagy  	<p>a „2. DHW holiday setpoint (Szanitervíz hőmérséklet)” kiválasztásához</p> <p>a megerősítéséhez és kiválasztott sorba belépéshez</p> <p>a kívánt érték beállításához (csak szondával ellátott bojlerrel) (*)</p> <p>a beállítások megerősítéséhez és az „2. DHW holiday setpoint (Szanitervíz hőmérséklet)” sorba visszatéréshez</p>	 

(*) Termosztátos bojler esetén figyeljen oda, hogy ne állítson be túl alacsony értéket, mivel HMV módban folyamatos igénylést okozhat.

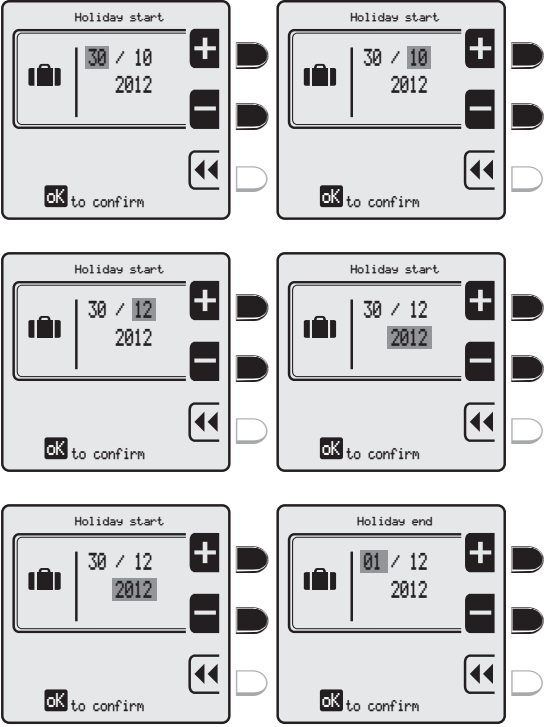
Ezt a gombot nyomja meg	Leírás	Megjelenítés
 	<p>a kezdő képernyőhöz visszatéréshez</p> <p>a „Holiday start (Vakáció kezdete)” megjelenítéséhez</p>	
 vagy    vagy    vagy  	<p>a vakáció első napjának beállításához</p> <p>a hónap kiválasztásához</p> <p>a hónap beállításához</p> <p>az év kiválasztásához</p> <p>az év beállításához</p> <p>a beállítások megerősítéséhez és a „Holiday end (Vakáció vége)” képernyőre lépéshez.</p> <p>MEGJEGYZÉS: a vakáció nap, hónap és év beállításához végezze el a „Holiday start (Vakáció kezdete)” folyamatot.</p>	

MAINTENANCE (KARBANTARTÁS)

Emlékeztetjük, hogy a Törvény szerint A HŐBERENDEZÉS FELELŐSE KÖTELES KÉPZETT SZAKEMBEREKKEL RENDSZERES KARBANTARTÁST VÉGEZTETNI, ÉS MEGMÉRNI AZ ÉGÉSI HATÁSFOKOT.

A Műszaki szerviz ennek a fontos törvényi előírásnak képes eleget tenni.

A RENDSZERES KARBANTARTÁS jelentése:

- Nagyobb biztonság
- Alacsonyabb működési költségek
- A kazán hosszabb élettartama
- Nyugalom, hogy ellenőrzések esetén nem kell bírságot fizetni.

RENDSZERES TISZTÍTÁS

A berendezés teljes tisztítását és a hőcserélő felületekről az égés maradványainak eltávolítását **évente legalább egyszer** végeztesse el szakemberrel.

Alapvető feltétele a költségek, a kibocsátott szennyeződések alacsonyan tartásának és a teljesítmény megtartásának, a berendezés megbízhatóságának.

A tisztítás elkezdése előtt:

- Állítsa a berendezés fő kapcsolót (IG) „OFF-kikapcsolt” állásba
- Zárja el a fűtőanyag-elzárócsapokat.

KÜLSŐ TISZTÍTÁS

A védőburkolatot szappanos vízzel megnedvesített ruhával tisztíthatja. Makacs szennyeződések esetén nedvesítse meg a ruhát 50% víz és denaturált szesz vagy más speciális termék keverékével.

A tisztítás után gondosan szárítsa meg a berendezést.

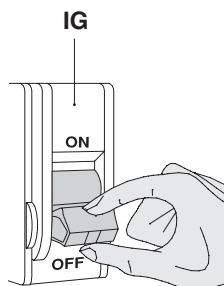

FIGYELMEZTETÉSEK

- Ne használjon súrolóanyagokat, benzint vagy trielint.

Műszaki információk a 813/2013 irányelv. II melléklet 5. pontjának megfelelően

Leírás	Szimbólum	Mértékegység	MULTIPARVA 3.0 F		
			M154HE.35/F	M154HE.45/F	M155HE.70/F
Kondenzációs kazán:			Igen		
Alacsony hőmérsékletű kazán:			Nem		
B1 típusú kazán:			Nem		
Kapcsolt helyiségfűtő berendezés:			Nem		
Kevert üzemű fűtőberendezés:			Nem		
Névleges hőteljesítmény	$P_{névleges}$	kW	34,8	45	69,9
Hasznos hőteljesítmény					
Névleges teljesítmény és magas hőmérsékletű üzem:	P4	kW	34	44	68
A névleges hőteljesítmény 30%-án és alacsony hőmérsékletű üzemben:	P1	kW	11,3	14,6	22,7
Szezonális helyiségfűtési energiahatékonysági osztály:	η_s	%	92	92	93
A névleges hőteljesítményen és alacsony hőmérsékletű üzemben:	η_4	%	87,5	87,5	87,4
A névleges hőteljesítmény 30%-án és alacsony hőmérsékletű üzemben:	η_1	%	97,3	97,3	97,6
Kiegészítő villamosáram-fogyasztás					
Teljes terhelésen:	Elmax	kW	0,040	0,062	0,156
Részleges terhelésen:	Elmin	kW	0,017	0,017	0,022
Stand-by állapotban:	PSB	kW	0,004	0,004	0,004
Hővesztés stand-by állapotban:	Pstby	kW	0,090	0,090	0,110
Égőfej bekapcsolási energiafogyasztása:	Pign	kW	0	0	0
Nitrogén-oxid-kibocsátás:	NOx	mg/kWh	25	33	30

SEMLEGESÍTÉS AZ ÉLETTARTAM VÉGÉN

Használaton kívüli berendezés

Amennyiben a kazánt véglegesen leszereli, képzett szakemberrel végeztesse el az üzemem kívülre helyezési eljárást, ellenőrizze, hogy előzőleg megszüntették-e az elektromos, víz- és gázellátást.

Ez a készülék potenciálisan újrafelhasználható, újrahasznosítható anyagokat tartalmaz. Az alkatrészek egyszerűen szétválaszthatók és szelektíven kezelhetők az újrahasznosítás vagy a semlegesítés céljából.

- A nem használható elektromos és elektronikus alkatrészeket külön kell gyűjteni és gondoskodni kell ökokompatibilis újrahasznosításukról.
- Ne helyezze a használt készüléket és tartozékait a háztartási hulladék közé. Győződjön meg arról, hogy a készülék és tartozékai szabályosan kerüljenek semlegesítésre.
- Mindig tartsa be az összes érvényes előírást

FIGYELEM

A gázkazánok elektromos és elektronikus készülékek (AEE), üzemem kívül helyezéskor elektromos és elektronikus készülékek hulladékaivá (WEEE) válnak és ekként kell semlegesíteni a hatályos előírások értelmében.

A gázkazános háztartási készülékeknek minősülnek és a mosógépekkel, mosogatógépekkel és szárítógépekkel (RAEE R2 hulladékok) együtt kerülnek semlegesítésre.

A törvény tiltja a gázkazánok szétszerelését és a törvény által előírt csatornáktól eltérő módon való semlegesítését.

A felhasználó jogosult az üzemem kívül helyezett gázkazánt egészében leadni a lakóhelye szerint illetékes gyűjtőtelepen.

A felszerelő és a felhasználó jogosult az üzemem kívül helyezett gázkazánt egészében és egyben leadni az eladónál, akitől az új gázkazánt megvásárolja.

Csomagolás

A BIASI vállalat mindig teljes egészében újrahasznosítható és környezetbarát csomagolást alkalmaz.

A csomagoláshoz használt összes anyag környezetbarát és újrafelhasználható; ezért a helyi előírásoknak megfelelő hulladékkezelési módot kell alkalmazni, amely biztosítja az optimális újrahasznosítást.

- A kazán csomagolását a környezetvédelmi előírások betartásával kell semlegesíteni.

MEGJEGYZÉSEK

MEGJEGYZÉSEK

MEGJEGYZÉSEK



008274468 4120 24A4 HU
17962.0403.0 4120 24A4 HU



BSG Hungaria KFT

1074 Budapest Huszár utca 6

Office +36 0617692616

www.biasigroup.hu

www.facebook.com/biasihungaria

BSG Caldaie a Gas S.p.a.

Jogi székhely, értékesítési és adminisztratív iroda

Üzem és műszaki ügyfélszolgálat

33170 PORDENONE (Olaszország) – Via Pravolton, 1/b

 +39-0434-238-311

 +39-0434-238-387

 www.biasi.it

Értékesítési iroda

 +39-0434-238-400

Műszaki ügyfélszolgálat

 +39-0434-238-387

Ez a kézikönyv helyettesíti az előzőt.

A BSG Caldaie és Gas S.p.A. a termékei folyamatos javítása céljából fenntartja az ebben a kézikönyvben megadott adatok bármikori, előzetes bejelentés nélküli módosításának lehetőségét. Termékgarancia a 24/2002. sz. törvényerejű rendelet szerint.